

КАТАЛОГ

ТВЕРДОСПЛАВНЫЕ БОРФРЕЗЫ



www.borfrezi.ru



info@borfrezi.ru

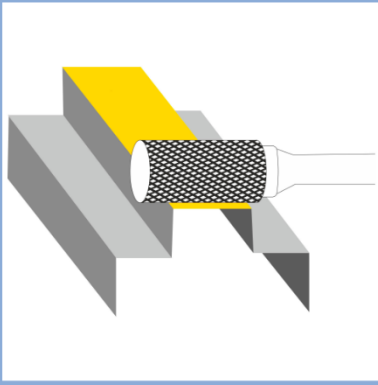

Тип А

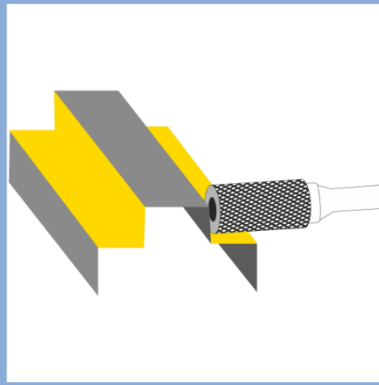

Тип В

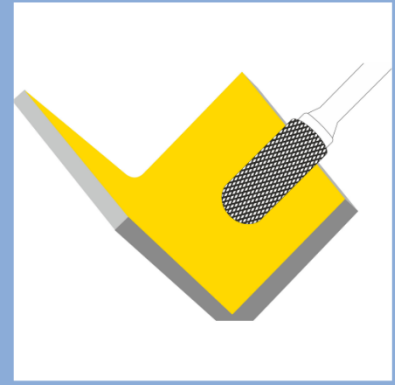

Тип С

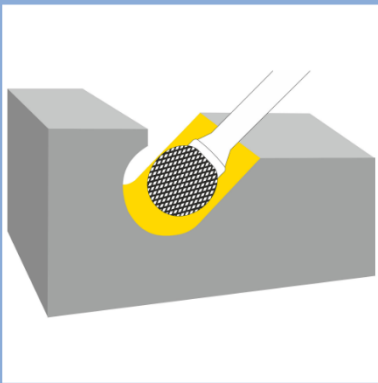

Тип D

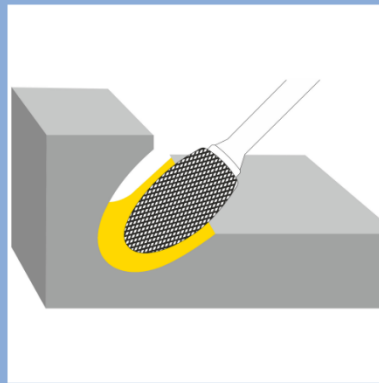

Тип E

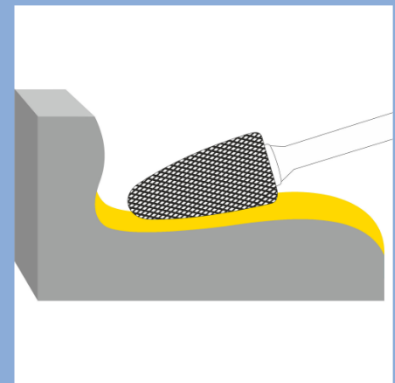

Тип F

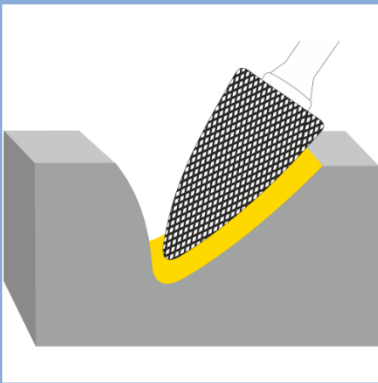

Тип G

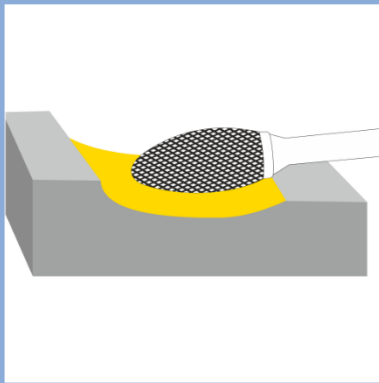

Тип H

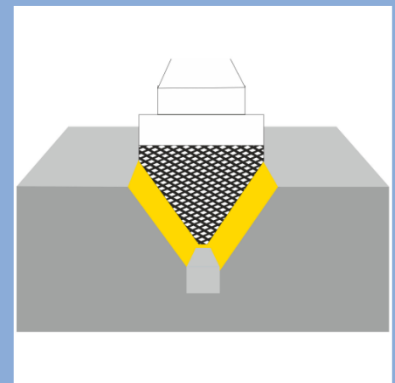

Тип J

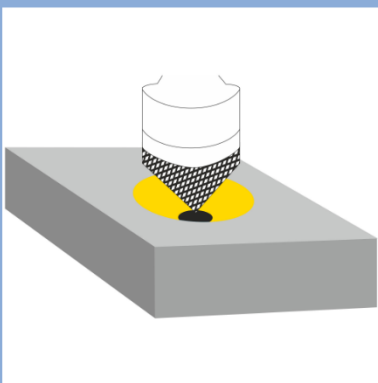

Тип K

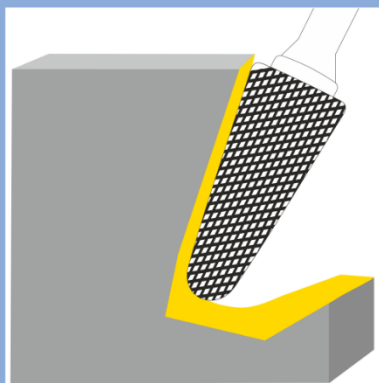



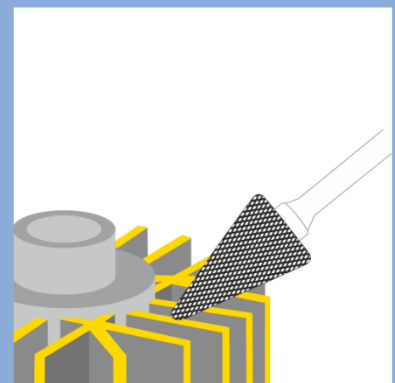









Тип L



Тип M

СОДЕРЖАНИЕ.

A		Цилиндр с гладким торцом тип А, маркировка ZA	3
B		Цилиндр с торцевыми зубьями тип В, маркировка ZB	4
C		Цилиндр со сферическим торцом тип С, маркировка ZC	5
D		Сферическая форма тип D, маркировка ZD	6
E		Овальная форма тип Е, маркировка ZE	7
F		Гиперболическая форма с радиусным торцом тип F, маркировка ZF	8
G		Гиперболическая форма с точечным торцом G, маркировка ZG	9
H		Пламевидная форма тип H, маркировка ZH	10
J		Коническая форма угол 60 градусов тип J, маркировка ZJ	11
K		Коническая форма угол 90 градусов тип K, маркировка ZK	12
L		Сфероконическая формы $\alpha 14$ градусов тип L, маркировка ZL	13
M		Коническая форма тип M, маркировка ZM	14
N		Обратная коническая форма тип N, маркировка ZN	15

ZVEZDA-ТВЕРДОСПЛАВНЫЕ БОРФРЕЗЫ

ТЕХНИЧЕСКИЕ ДАННЫЕ ДЛЯ ВЫБОРА БОРФРЕЗ



ТИП ЗУБЬЕВ D
Универсальный с двойной насечкой обеспечивает высокую скорость резания. Применяется для стали и чугуна.



ТИП ЗУБЬЕВ A
Одинарная насечка подходит для обработки легких сплавов, пластмасс, цветных металлов. Крупные зубья обеспечивают максимальное снятие материала.



ТИП ЗУБЬЕВ S
Подходит для обработки чугуна, стали < 60HRC, высококачественной стали INOX, сплавов на никелевой и титановой основах.

ВИДЫ ЗУБЬЕВ И ИХ ПРИМЕНЕНИЕ.

Материал	D	S	A
Сталь < 60 HRC	●	●	
Закаленная сталь > 60 HRC	○	○	
Нержавеющая сталь	●	●	
Чугун	●	●	
Титан	●	●	
Кермет		○	
Никель	●	●	●
Медь, алюминий	●	●	●
GKF, CFK			●

Хорошо | ○ Оптимально

МАРКИРОВКА БОРФРЕЗ

Борфреза цилиндрическая, диаметр режущей части 3мм, длина режущей части 13мм, тип зубьев двойная насечка (D), диаметр хвостовика 3мм, общая длина 26мм, тип пайки медная.

ZA - **03** - **13** - **D** - **03** - **26** - **C**

1 2 3 4 5 6 7

Значение символов:

- | | |
|--------------------------|--------------------------------------|
| 1. Исполнение борфрезы | 5. Диаметр хвостовика |
| 2. Диаметр режущей части | 6. Общая длина |
| 3. Длина режущей части | 7. Тип пайки (по умолчанию медная C) |
| 4. Тип насечки | |



БОРФРЕЗА ТИП А

Цилиндр с гладким торцом, маркировка ZA.

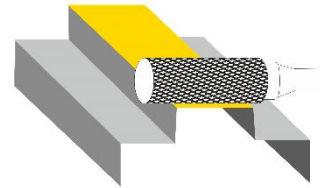

Хвостовик 3 мм



D, мм.	d, мм.	l, мм	L, мм.	Исполнение	A	D	S
1.5	3	6	38	Цельная	-	ZA1.506D03-38	ZA1.506S03-38
2	3	11	38	Цельная	-	ZA0211D03-38	ZA0211S03-38
2.5	3	12	38	Цельная	-	ZA2.512D03-38	ZA2.512S03-38
3	3	13	38	Цельная	ZA0313A03-38	ZA0313D03-38	ZA0313S03-38
3	3	14	38	Цельная	ZA0314A03-38	ZA0314D03-38	ZA0314S03-38
5	3	12.7	38	Цельная	-	ZA0512D03-38	ZA0512S03-38
6	3	12	38	Цельная	-	ZA0612D03-38	ZA0612S03-38

Хвостовик 6 мм.



D, мм.	d, мм.	l, мм	L, мм.	Исполнение	A	D	S
3	6	14	50	Цельная	-	ZA0314D06-50	ZA0314S06-50
4	6	14	50	Цельная	-	ZA0414D06-50	ZA0414S06-50
5	6	16	50	Цельная	-	ZA0516D06-50	ZA0516S06-50
6	6	16	50	Цельная	ZA0616A06-50	ZA0616D06-50	ZA0616S06-50
8	6	20	65	Паяная	ZA0820A06-65	ZA0820D06-65	ZA0820S06-65
10	6	20	65	Паяная	ZA1020A06-65	ZA1020D06-65	ZA1020S06-65
12	6	25	70	Паяная	ZA1225A06-70	ZA1225D06-70	ZA1225S06-70
14	6	25	70	Паяная	ZA1425A06-70	ZA1425D06-70	ZA1425S06-70
16	6	25	70	Паяная	ZA1625A06-70	ZA1625D06-70	ZA1625S06-70
19	6	25	70	Паяная	ZA1925A06-70	ZA1925D06-70	ZA1925S06-70
25	6	25	70	Паяная	ZA2525A06-70	ZA2525D06-70	ZA2525S06-70

- По запросу возможно изготовить удлиненный хвостовик длиной до 150мм.
- Дополнительно возможно изготовление борфрез с диаметром хвостовика 8мм.
- Доступно исполнение с серебряной пайкой обозначение «А».

БОРФРЕЗА ТИП В

Цилиндр с торцевыми зубьями, маркировка ZB.

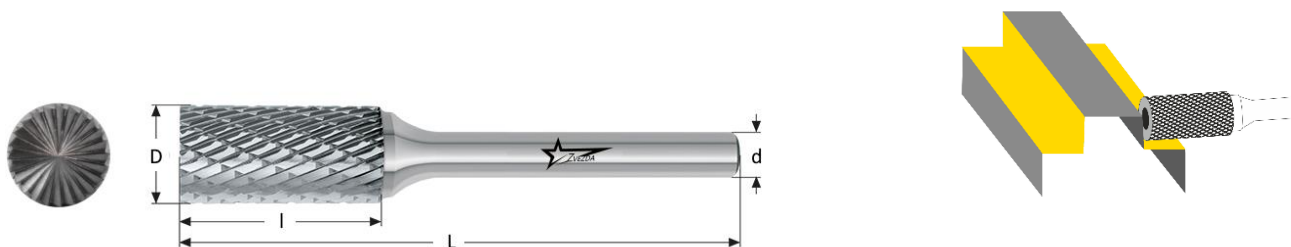

Хвостовик 3 мм



D, мм.	d, мм.	l, мм	L, мм.	Исполнение	A	D	S
1.5	3	6	38	Цельная	-	ZB1.506D03-38	ZB1.506S03-38
2	3	11	38	Цельная	-	ZB0211D03-38	ZB0211S03-38
2.5	3	12	38	Цельная	-	ZB2.512D03-38	ZB2.512S03-38
3	3	13	38	Цельная	ZB0313A03-38	ZB0313D03-38	ZB0313S03-38
3	3	14	38	Цельная	ZB0314A03-38	ZB0314D03-38	ZB0314S03-38
5	3	12.7	38	Цельная	-	ZB0512D03-38	ZB0512S03-38
6	3	12	38	Цельная	-	ZB0612D03-38	ZB0612S03-38

Хвостовик 6 мм.



D, мм.	d, мм.	l, мм	L, мм.	Исполнение	A	D	S
3	6	14	50	Цельная	-	ZB0314D06-50	ZB0314S06-50
4	6	14	50	Цельная	-	ZB0414D06-50	ZB0414S06-50
5	6	16	50	Цельная	-	ZB0516D06-50	ZB0516S06-50
6	6	16	50	Цельная	ZB0616A06-50	ZB0616D06-50	ZB0616S06-50
8	6	20	65	Паяная	ZB0820A06-65	ZB0820D06-65	ZB0820S06-65
10	6	20	65	Паяная	ZB1020A06-65	ZB1020D06-65	ZB1020S06-65
12	6	25	70	Паяная	ZB1225A06-70	ZB1225D06-70	ZB1225S06-70
14	6	25	70	Паяная	ZB1425A06-70	ZB1425D06-70	ZB1425S06-70
16	6	25	70	Паяная	ZB1625A06-70	ZB1625D06-70	ZB1625S06-70
19	6	25	70	Паяная	ZB1925A06-70	ZB1925D06-70	ZB1925S06-70
25	6	25	70	Паяная	ZB2525A06-70	ZB2525D06-70	ZB2525S06-70

- По запросу возможно изготовить удлиненный хвостовик длиной до 150мм.
- Дополнительно возможно изготовление борфрез с диаметром хвостовика 8мм.
- Доступно исполнение с серебряной пайкой обозначение «А».

БОРФРЕЗА ТИП С

Цилиндр со сферическим торцом, маркировка ZC.

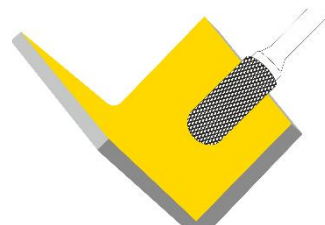

Хвостовик 3 мм



D, мм.	d, мм.	l, мм	L, мм.	Исполнение	A	D	S
2	3	11	38	Цельная	-	ZC0211D03-38	ZC0211S03-38
2.5	3	11	38	Цельная	-	ZC2.512D03-38	ZC2.512S03-38
3	3	13	38	Цельная	ZC0313A03-38	ZC0313D03-38	ZC0313S03-38
3	3	14	38	Цельная	ZC0314A03-38	ZC0314D03-38	ZC0314S03-38
5	3	12.7	38	Цельная	-	ZC0512D03-38	ZC0512S03-38
6	3	12	38	Паяная	ZC0612A03-38	ZC0612D03-38	ZC0612S03-38

Хвостовик 6 мм.



D, мм.	d, мм.	l, мм	L, мм.	Исполнение	A	D	S
3	6	14	50	Цельная	-	ZC0314D06-50	ZC0314S06-50
4	6	14	50	Цельная	-	ZC0414D06-50	ZC0414S06-50
5	6	16	50	Цельная	-	ZC0516D06-50	ZC0516S06-50
6	6	16	50	Цельная	ZC0616A06-50	ZC0616D06-50	ZC0616S06-50
8	6	20	65	Паяная	ZC0820A06-65	ZC0820D06-65	ZC0820S06-65
10	6	20	65	Паяная	ZC1020A06-65	ZC1020D06-65	ZC1020S06-65
12	6	25	70	Паяная	ZC1225A06-70	ZC1225D06-70	ZC1225S06-70
14	6	25	70	Паяная	ZC1425A06-70	ZC1425D06-70	ZC1425S06-70
16	6	25	70	Паяная	ZC1625A06-70	ZC1625D06-70	ZC1625S06-70
18	6	25	70	Паяная	ZC1825A06-70	ZC1825D06-70	ZC1825S06-70
19	6	25	70	Паяная	ZC1925A06-70	ZC1925D06-70	ZC1925S06-70
20	6	25	70	Паяная	ZC2025A06-70	ZC2025D06-70	ZC2025S06-70
25	6	25	70	Паяная	ZC2525A06-70	ZC2525D06-70	ZC2525S06-70

- По запросу возможно изготовить удлиненный хвостовик длиной до 150мм.
- Дополнительно возможно изготовление борфрез с диаметром хвостовика 8мм.
- Доступно исполнение с серебряной пайкой обозначение «А».

БОРФРЕЗА ТИП D

Сферическая форма, маркировка ZD.

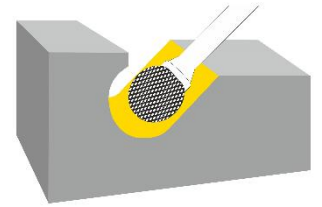
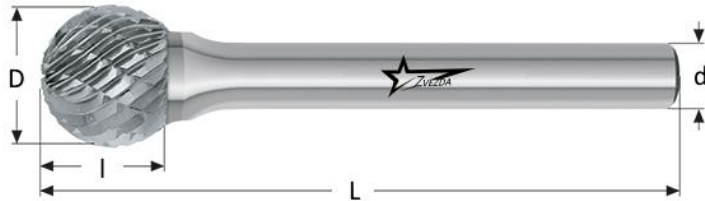

Хвостовик 3 мм



D, мм.	d, мм.	l, мм	L, мм.	Исполнение	A	D	S
2	3	1.8	38	Цельная	-	ZD0201D03-38	ZD0201S03-38
2.5	3	2.3	38	Цельная	-	ZD2.502D03-38	ZD2.502S03-38
3	3	2.5	38	Цельная	ZD0302A03-38	ZD0302D03-38	ZD0302S03-38
4	3	3.4	38	Цельная	ZD0403A03-38	ZD0303D03-38	ZD0303S03-38
5	3	4.7	38	Цельная	-	ZD0504D03-38	ZD0504S03-38
6	3	5.4	38	Паяная	ZD0605A03-38	ZD0605D03-38	ZD0605S03-38

Хвостовик 6 мм.



D, мм.	d, мм.	l, мм	L, мм.	Исполнение	A	D	S
3	6	2.7	50	Цельная	-	ZD0302D06-50	ZD0302S06-50
4	6	3	50	Цельная	-	ZD0403D06-50	ZD0403S06-50
5	6	4	50	Цельная	-	ZD0504D06-50	ZD0504S06-50
6	6	5.4	50	Цельная	ZD0605A06-50	ZD0605D06-50	ZD0605S06-50
8	6	7.2	52	Паяная	ZD0807A06-52	ZD0807D06-52	ZD0807S06-52
10	6	9	54	Паяная	ZD1009A06-54	ZD1009D06-54	ZD1009S06-54
12	6	10.8	56	Паяная	ZD1210A06-56	ZD1210D06-56	ZD1210S06-56
14	6	12	57	Паяная	ZD1412A06-57	ZD1412D06-57	ZD1412S06-57
16	6	14.4	60	Паяная	ZD1614A06-60	ZD1614D06-60	ZD1614S06-60
19	6	16.5	62	Паяная	ZD1916A06-62	ZD1916D06-62	ZD1916S06-62
25	6	22	68	Паяная	ZD2522A06-68	ZD2522D06-68	ZD2522S06-68

- По запросу возможно изготовить удлиненный хвостовик длиной до 150мм.
- Дополнительно возможно изготовление борфрез с диаметром хвостовика 8мм.
- Доступно исполнение с серебряной пайкой обозначение «А».

БОРФРЕЗА ТИП Е

Овальная форма, маркировка ZE.

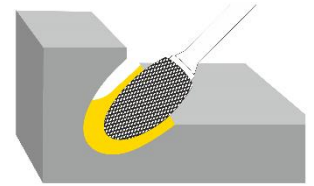
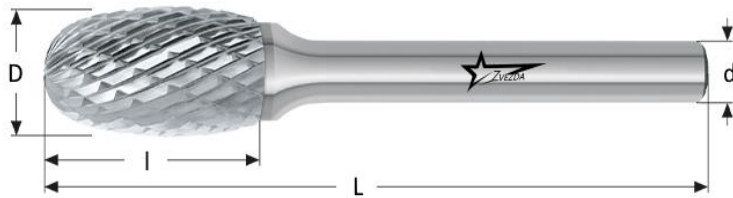

Хвостовик 3 мм

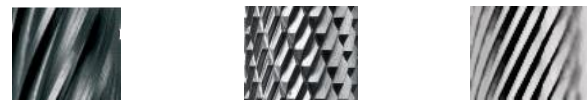

D, мм.	d, мм.	l, мм	L, мм.	Исполнение	A	D	S
3	3	5	38	Цельная	ZE0305A03-38	ZE0305D03-38	ZE0305S03-38
5	3	8	38	Цельная	-	ZE0508D03-38	ZE0508S03-38
6	3	5	42	Паяная	ZE0605A03-42	ZE0605D03-42	ZE0605S03-42

Хвостовик 6 мм.



D, мм.	d, мм.	l, мм	L, мм.	Исполнение	A	D	S
6	6	10	50	Цельная	ZE0610A06-50	ZE0610D06-50	ZE0610S06-50
8	6	13	60	Паяная	ZE0813A06-60	ZE0813D06-60	ZE0813S06-60
10	6	16	60	Паяная	ZE1016A06-60	ZE1016D06-60	ZE1016S06-60
12	6	20	67	Паяная	ZE1220A06-67	ZE1220D06-67	ZE1220S06-67
14	6	22	67	Паяная	ZE1422A06-67	ZE1422D06-67	ZE1422S06-67
16	6	25	70	Паяная	ZE1625A06-70	ZE1625D06-70	ZE1625S06-70
19	6	25	70	Паяная	ZE1925A06-70	ZE1925D06-70	ZE1925S06-70

- По запросу возможно изготовить удлиненный хвостовик длиной до 150мм.
- Дополнительно возможно изготовление борфрез с диаметром хвостовика 8мм.
- Доступно исполнение с серебряной пайкой обозначение «**A**».

БОРФРЕЗА ТИП F

Гиперболическая форма с радиусным торцом, маркировка ZF.

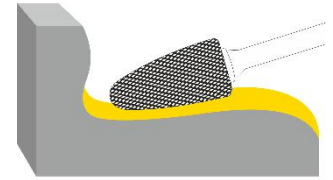
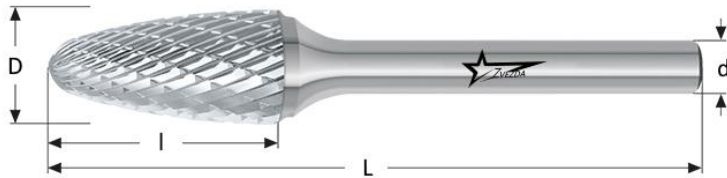

Хвостовик 3 мм



D, мм.	d, мм.	l, мм	L, мм.	Исполнение	A	D	S
3	3	6	38	Цельная	ZF0306A03-38	ZF0306D03-38	ZF0306S03-38
5	3	12,7	38	Цельная	-	ZF0512D03-38	ZF0512S03-38
6	3	12	50	Паяная	ZF0612A03-50	ZF0612D03-50	ZF0612S03-50

Хвостовик 6 мм.



D, мм.	d, мм.	l, мм	L, мм.	Исполнение	A	D	S
6	6	18	50	Цельная	ZF0618A06-50	ZF0618D06-50	ZF0618S06-50
8	6	18	65	Паяная	ZF0818A06-65	ZF0818D06-65	ZF0818S06-65
10	6	20	65	Паяная	ZF1020A06-65	ZF1020D06-65	ZF1020S06-65
12	6	25	70	Паяная	ZF1225A06-70	ZF1225D06-70	ZF1225S06-70
14	6	25	70	Паяная	ZF1425A06-70	ZF1425D06-70	ZF1425S06-70
16	6	25	70	Паяная	ZF1625A06-70	ZF1625D06-70	ZF1625S06-70
19	6	25	70	Паяная	ZF1925A06-70	ZF1925D06-70	ZF1925S06-70

- По запросу возможно изготовить удлиненный хвостовик длиной до 150мм.
- Дополнительно возможно изготовление борфрез с диаметром хвостовика 8мм
- Доступно исполнение с серебряной пайкой обозначение «А».

БОРФРЕЗА ТИП G

Гиперболическая форма с точечным торцом, маркировка ZG.

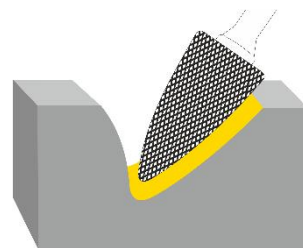
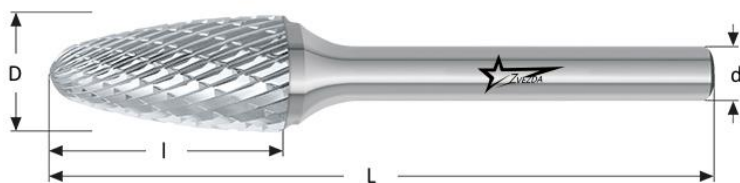

Хвостовик 3 мм



D, мм.	d, мм.	l, мм	L, мм.	Исполнение	A	D	S
3	3	13	38	Цельная	ZG0313A03-38	ZG0313D03-38	ZG0313S03-38
5	3	12,7	38	Цельная	-	ZG0512D03-38	ZG0512S03-38
6	3	12	50	Паяная	ZG0612A03-50	ZG0612D03-50	ZG0612S03-50

Хвостовик 6 мм.



D, мм.	d, мм.	l, мм	L, мм.	Исполнение	A	D	S
6	6	18	50	Цельная	ZG0618A06-50	ZG0618D06-50	ZG0618S06-50
8	6	17	65	Паяная	ZG0817A06-65	ZG0817D06-65	ZG0817S06-65
10	6	20	65	Паяная	ZG1020A06-65	ZG1020D06-65	ZG1020S06-65
12	6	25	70	Паяная	ZG1225A06-70	ZG1225D06-70	ZG1225S06-70
14	6	25	70	Паяная	ZG1425A06-70	ZG1425D06-70	ZG1425S06-70
16	6	25	70	Паяная	ZG1625A06-70	ZG1625D06-70	ZG1625S06-70
19	6	25	70	Паяная	ZG1925A06-70	ZG1925D06-70	ZG1925S06-70

- По запросу возможно изготовить удлиненный хвостовик длиной до 150мм.
- Дополнительно возможно изготовление борфрез с диаметром хвостовика 8мм.
- Доступно исполнение с серебряной пайкой обозначение «**A**».

БОРФРЕЗА ТИП Н

Пламевидная форма, маркировка ZH.

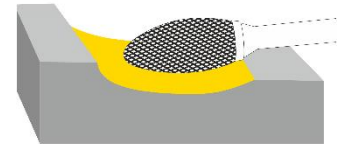
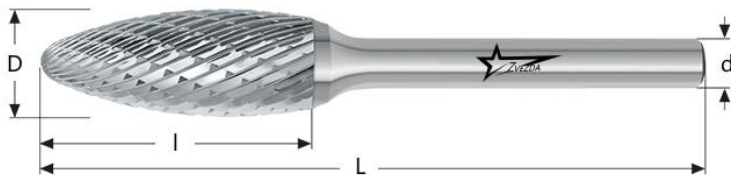

Хвостовик 3 мм



D, мм.	d, мм.	l, мм	L, мм.	Исполнение	A	D	S
3	3	7	38	Цельная	ZH0307A03-38	ZH0307D03-38	ZH0307S03-38
5	3	9,5	38	Цельная	-	ZH0509D03-38	ZH0509S03-38
6	3	12	50	Паяная	ZH0612A03-50	ZH0612D03-50	ZH0612S03-50

Хвостовик 6 мм.



D, мм.	d, мм.	l, мм	L, мм.	Исполнение	A	D	S
6	6	18	50	Цельная	ZH0618A06-50	ZH0618D06-50	ZH0618S06-50
8	6	20	65	Паяная	ZH0820A06-65	ZH0820D06-65	ZH0820S06-65
10	6	25	70	Паяная	ZH1025A06-70	ZH1025D06-70	ZH1025S06-70
12	6	30	75	Паяная	ZH1230A06-75	ZH1230D06-75	ZH1230S06-75
14	6	30	75	Паяная	ZH1430A06-75	ZH1430D06-75	ZH1430S06-75
16	6	36	82	Паяная	ZH1636A06-82	ZH1636D06-82	ZH1636S06-82
19	6	41	86	Паяная	ZH1941A06-86	ZH1941D06-86	ZH1941S06-86

- По запросу возможно изготовить удлиненный хвостовик длиной до 150мм.
- Дополнительно возможно изготовление борфрез с диаметром хвостовика 8мм.
- Доступно исполнение с серебряной пайкой обозначение «А».

БОРФРЕЗА ТИП J

Коническая форма угол 60 градусов, маркировка ZJ.

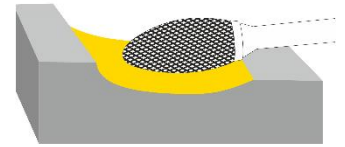
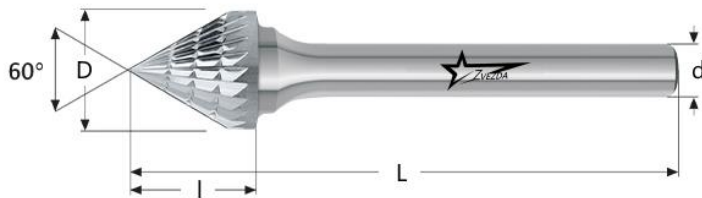

Хвостовик 3 мм



D, мм.	d, мм.	l, мм	L, мм.	Исполнение	A	D	S
3	3	2	36	Цельная	-	ZJ0302D03-36	ZJ0302S03-36

Хвостовик 6 мм.



D, мм.	d, мм.	l, мм	L, мм.	Исполнение	A	D	S
6	6	5	50	Цельная	-	ZJ0605D06-50	ZJ0605S06-50
8	6	7	57	Паяная	-	ZJ0807D06-57	ZJ0807S06-57
10	6	8.7	56	Паяная	-	ZJ1008D06-56	ZJ1008S06-56
12	6	10.4	60	Паяная	-	ZJ1210D06-60	ZJ1210S06-60
16	6	14.5	63	Паяная	-	ZJ1614D06-63	ZJ1614S06-63
19	6	17.5	65	Паяная	-	ZJ1917D06-65	ZJ1917S06-65
25	6	24.5	70	Паяная	-	ZJ2524D06-70	ZJ2524S06-70

- По запросу возможно изготовить удлиненный хвостовик длиной до 150мм.
- Дополнительно возможно изготовление борфрез с диаметром хвостовика 8мм.
- Доступно исполнение с серебряной пайкой обозначение «А».

БОРФРЕЗА ТИП К

Коническая форма угол 90 градусов, маркировка ЗК.

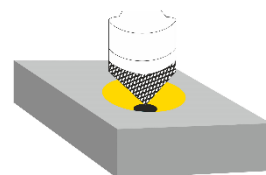

Хвостовик 3 мм



D, мм.	d, мм.	l, мм	L, мм.	Исполнение	A	D	S
3	3	1.5	38	Цельная	-	ZK0301D03-38	ZK0301S03-38

Хвостовик 6 мм.



D, мм.	d, мм.	l, мм	L, мм.	Исполнение	A	D	S
6	6	3	50	Цельная	-	ZK0603D06-50	ZK0603S06-50
8	6	4	50	Паяная	-	ZK0804D06-50	ZK0804S06-50
10	6	5	50	Паяная	-	ZK1005D06-50	ZK1005S06-50
12	6	6	50	Паяная	-	ZK1206D06-50	ZK1206S06-50
16	6	8	57	Паяная	-	ZK1608D06-57	ZK1608S06-57
19	6	9.5	59	Паяная	-	ZK1909D06-59	ZK1909S06-59
25	6	12.7	60	Паяная	-	ZK2512D06-60	ZK2512S06-60

- По запросу возможно изготовить удлиненный хвостовик длиной до 150мм.
- Дополнительно возможно изготовление борфрез с диаметром хвостовика.
- Доступно исполнение с серебряной пайкой обозначение «А».

БОРФРЕЗА ТИП L

Сфероконическая форма α 14 градусов, маркировка ZL.

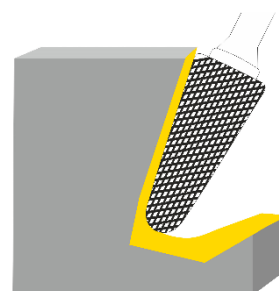
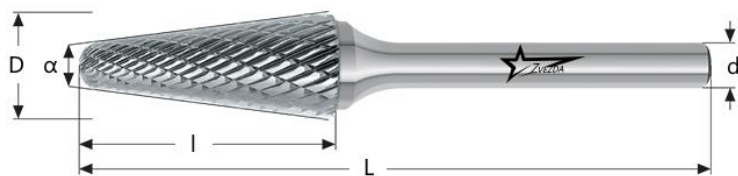

Хвостовик 3 мм



D, мм.	d, мм.	l, мм	L, мм.	Исполнение	A	D	S
3	3	13	38	Цельная	ZL0313A03-38	ZL0313D03-38	ZL0313S03-38
5	3	12,7	38	Цельная	-	ZL0512D03-38	ZL0512S03-38
6	3	12	50	Паяная	ZL0612A03-50	ZL0612D03-50	ZL0612S03-50

Хвостовик 6 мм.



D, мм.	d, мм.	l, мм	L, мм.	Исполнение	A	D	S
6	6	18	50	Цельная	ZL0618A06-50	ZL0618D06-50	ZL0618S06-50
8	6	25	70	Паяная	ZL0825A06-70	ZL0822D06-70	ZL0825S06-70
10	6	20	65	Паяная	ZL1020A06-65	ZL1020D06-65	ZL1020S06-65
12	6	32	77	Паяная	ZL1232A06-77	ZL1232D06-73	ZL1232S06-77
14	6	28	73	Паяная	ZL1428A06-73	ZL1428D06-73	ZL1428S06-73
16	6	33	78	Паяная	ZL1633A06-78	ZL1633D06-78	ZL1633S06-78
19	6	41	86	Паяная	ZL1941A06-86	ZL1941D06-86	ZL1941S06-86

- По запросу возможно изготовить удлиненный хвостовик длиной до 150мм.
- Дополнительно возможно изготовление борфрез с диаметром хвостовика 8мм.
- Доступно исполнение с серебряной пайкой обозначение «А».

БОРФРЕЗА ТИП М

Коническая форма, маркировка ZM.

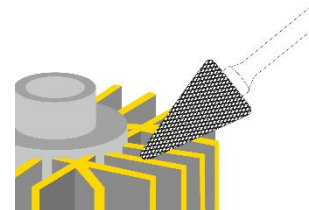
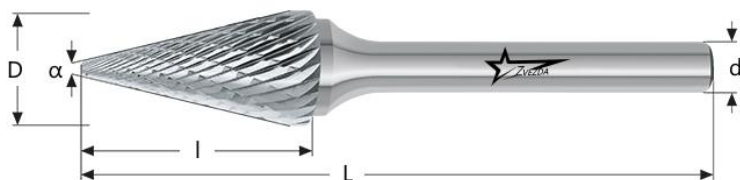

Хвостовик 3 мм



D, мм.	d, мм.	l, мм	L, мм.	Исполнение	A	D	S
3	3	13	40	Цельная	ZM0313A03-40	ZM0313D03-40	ZM0313S03-40

Хвостовик 6 мм.



D, мм.	d, мм.	l, мм	L, мм.	Исполнение	A	D	S
6	6	18	63	Цельная	ZM0618A06-63	ZM0618D06-63	ZM0618S06-63
8	6	17	62	Паяная	ZM0817A06-62	ZM0817D06-62	ZM0817S06-62
10	6	20	65	Паяная	ZM1020A06-65	ZM1020D06-65	ZM1020S06-65
12	6	25	70	Паяная	ZM1225A06-70	ZM1225D06-70	ZM1225S06-70
14	6	25	70	Паяная	ZM1425A06-70	ZM1425D06-70	ZM1425S06-70
16	6	25	70	Паяная	ZM1625A06-70	ZM1625D06-70	ZM1625S06-70

- По запросу возможно изготовить удлиненный хвостовик длиной до 150мм.
- Дополнительно возможно изготовление борфрез с диаметром хвостовика 8мм.
- Доступно исполнение с серебряной пайкой обозначение «А».

БОРФРЕЗА ТИП N

Обратная коническая форма, маркировка ZN.

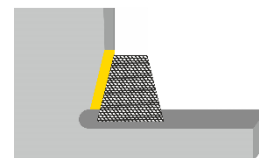

Хвостовик 3 мм



D, мм.	d, мм.	l, мм	L, мм.	Исполнение	A	D	S
3	3	5	38	Цельная	-	ZN0305D03-38	ZN0305S03-38
6	3	6	43	Паяная	-	ZN0606D03-43	ZN0606S03-43

Хвостовик 6 мм.



D, мм.	d, мм.	l, мм	L, мм.	Исполнение	A	D	S
6	6	7	47	Цельная	-	ZN0607D06-47	ZN0607S06-47
8	6	9	54	Паяная	-	ZN0809D06-54	ZN0809S06-54
10	6	5	50	Паяная	-	ZN1005D06-50	ZN1005S06-50
12	6	13	58	Паяная	-	ZN1213D06-58	ZN1213S06-58
16	6	16	61	Паяная	-	ZN1616D06-61	ZN1616S06-61

- По запросу возможно изготовить удлиненный хвостовик длиной до 150мм.
- Дополнительно возможно изготовление борфрез с диаметром хвостовика 8мм.
- Доступно исполнение с серебряной пайкой обозначение «А».